

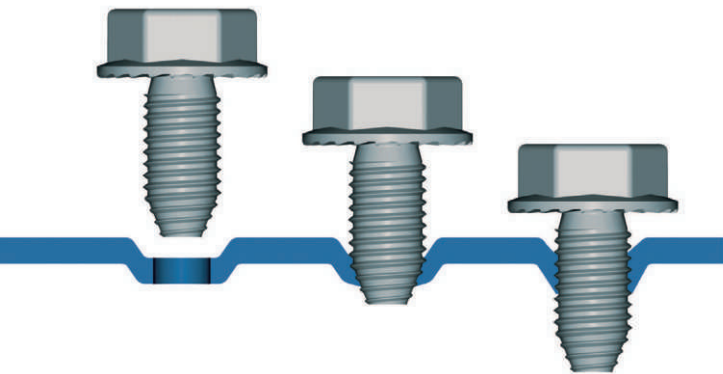

SISTEMA DE MONTAGEM MODULAR E MULTIFUNCIONAL

Robustez e Alta Performance!

siFramo é um sistema de montagem multifuncional para qualquer carga em aplicações industriais, que tem a possibilidade de conectar três planos perpendiculares na mesma altura. Quando a estrutura de perfil siFramo está montada, se consegue altos índices de resistência à torção, uma adaptação eficiente e segura das peças, aliada a uma redução de tempo de montagem, graças ao seu sistema de formato inovador.

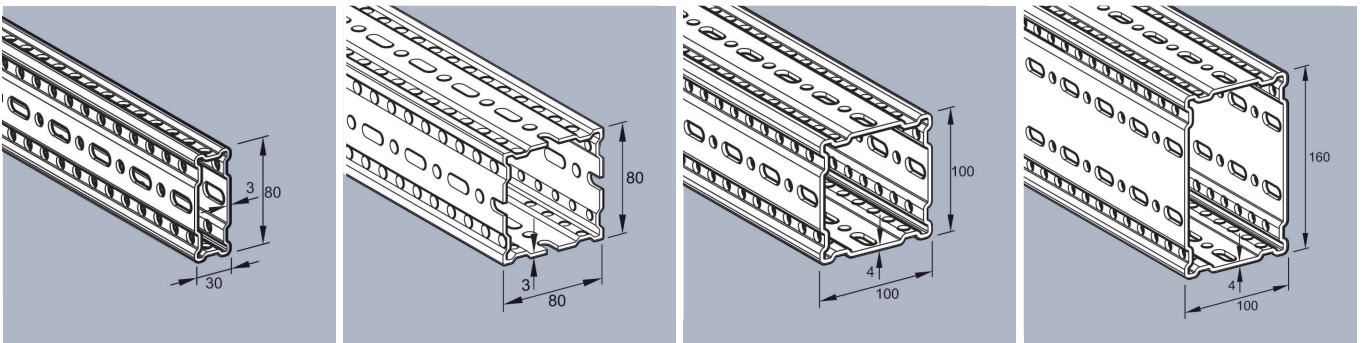

Eficiência na montagem.
Somente um tipo de parafuso para todas as uniões.

A montagem de todo o sistema siFramo, se realiza através de parafuso auto-roscante. O parafuso ao formar a rosca, evita o levantamento de material, graças ao seu perfil específico, garantindo uma fixação permanente do mesmo. Uma vez fixo, o parafuso pode ser retirado e colocado novamente.

Segurança aprovada

Os produtos Sikla, são auditados por organismos de certificação independentes, para a segurança de nossos clientes. Controles de qualidade externos e internos garantem que os produtos cumpram todos os requisitos.

Sikla está certificada segundo ISO 9001. Os sistemas siFramo e Simotec contam com certificado EM 1090 até a categoria EXC2, e se utilizam de maneira equivalente ao da indústria de aço convencional.



Melhora a capacidade de resistência à torsão

As tubulações submetidas a variações de temperaturas geram esforços axiais, que devem ser absorvidas pela estrutura secundária.

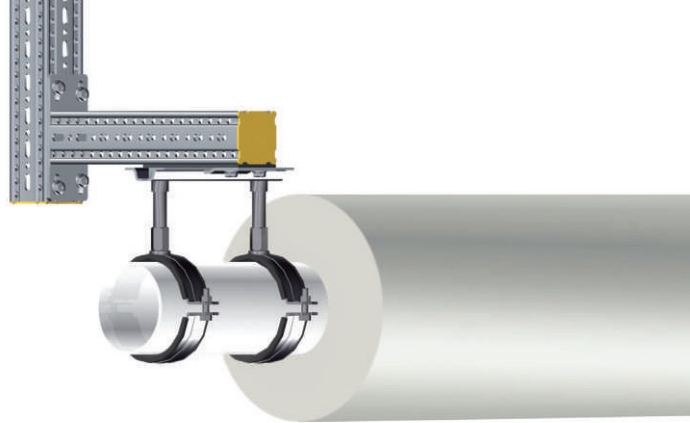

Resistência à torsão

Comparativo de torsão de diferentes seções (cm)

O perfil siFramo baseado em seu desenho fechado, é ideal diante de esforços de pressão, torsão e flexão.

A capacidade de torsão é até 20 vezes maior que o perfil IPB 120

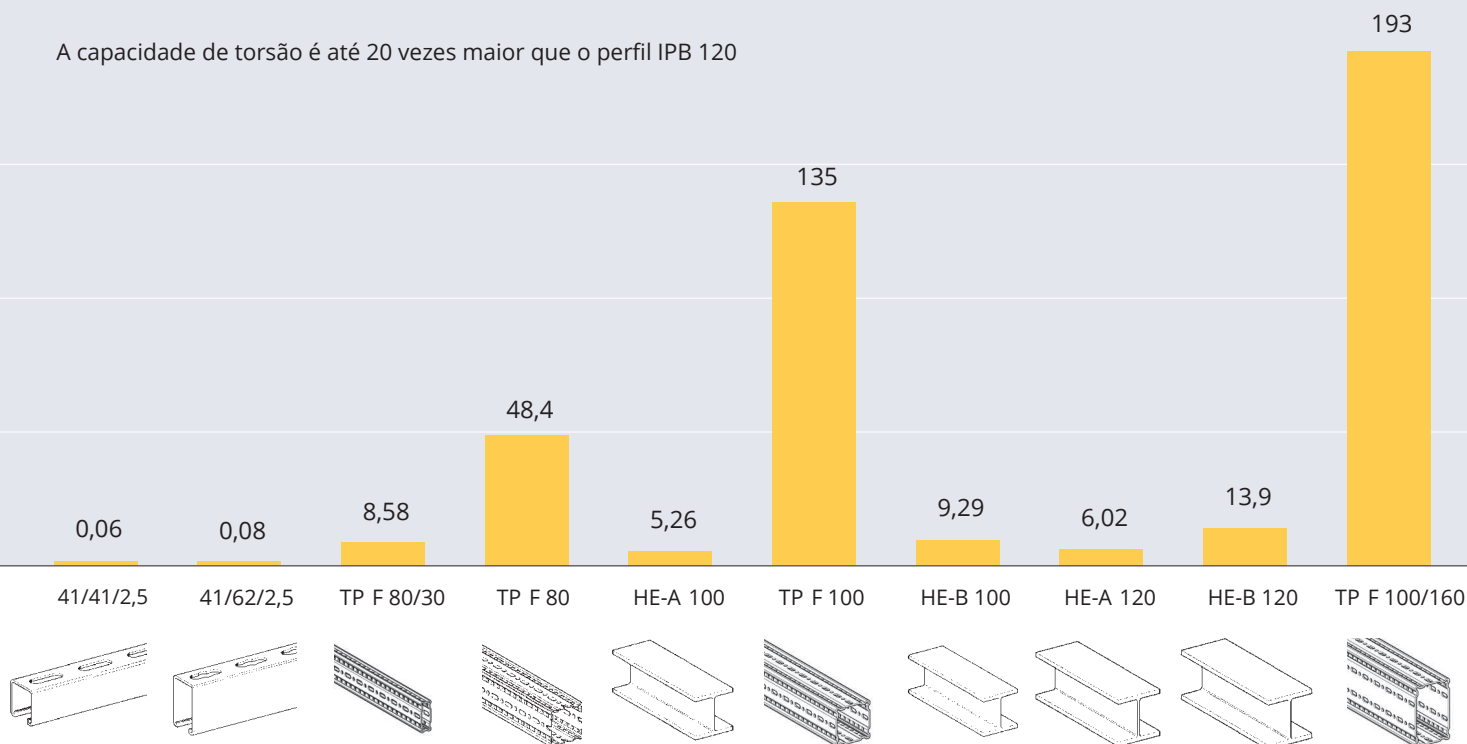

Sikla HCP – para as mais altas expectativas e exigências

Todos os produtos siFramo são fornecidos com uma camada de proteção com a qualidade Sikla HCP. Para uma maior resistência contra a corrosão, a Sikla desenvolveu um sistema de proteção multicamadas. Foram realizados testes de longa duração para comprovar a qualidade das camadas de proteção, em ambientes corrosivos classe C5.

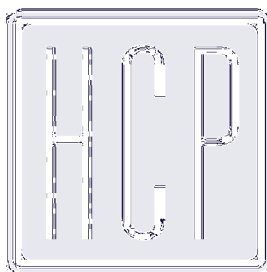

Com poucas peças, uma ampla gama de aplicações e cargas são atendidas.

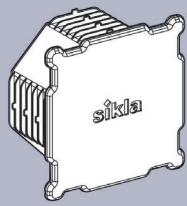

Tampa de Proteção ADK F 80
Tampa de Proteção ADK F 100

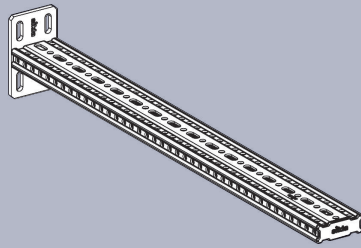

Suporte AK F 80/30

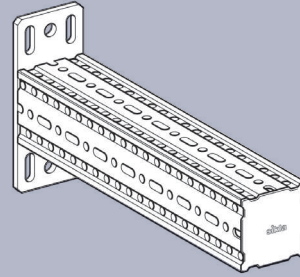

Suporte AK F 80
Suporte AK F 100

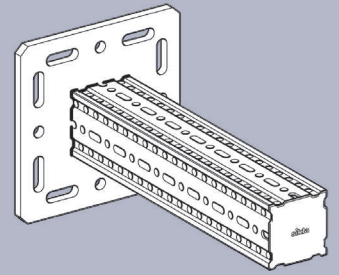

Suporte TKO F 80
Suporte TKO F 100
Suporte TKO F 100/160

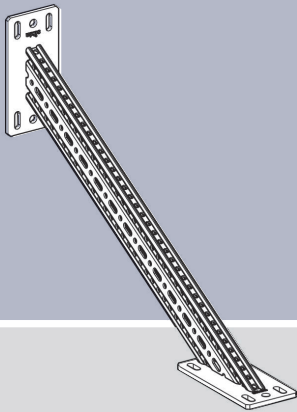

Mão Francesa SKO F 100

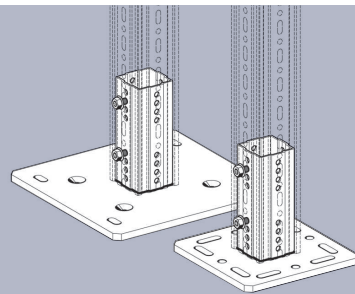

Base de Apoio WBD F 80
Base de Apoio WBD F 100
Base de Apoio WBD F 100/160

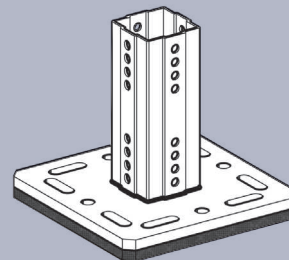

Base de Apoio SHB F 80

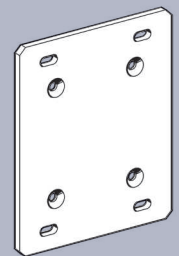

Placa Adaptadora AP

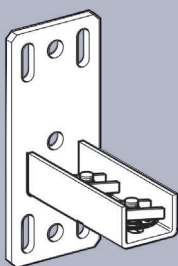

Adaptador SA F 80
Adaptador SA F 100

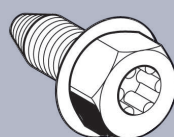

Parafuso Auto-roscante FLS F

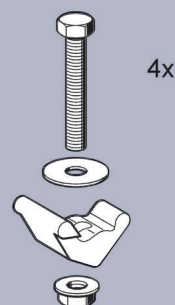

Kit de Montagem PS

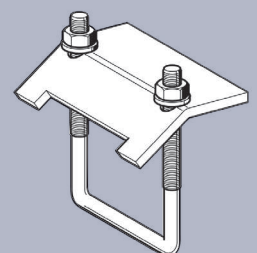

Grapa SB F 80
Grapa SB F 100

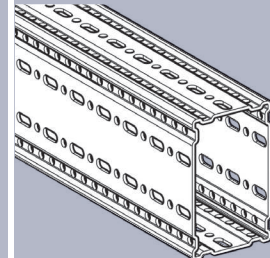
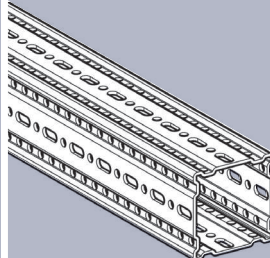
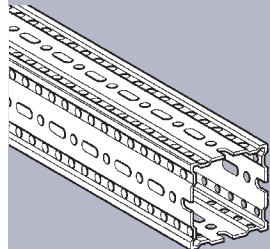
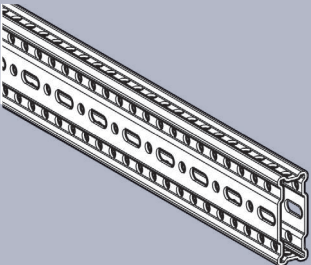

Viga TP F 80/30

Viga TP F 80

Viga TP F 100

Viga TP F 100/160

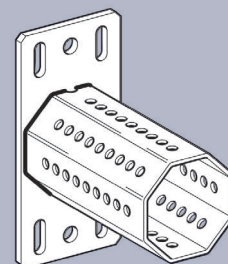
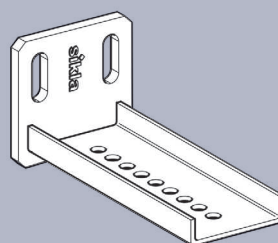
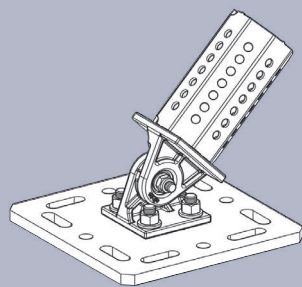
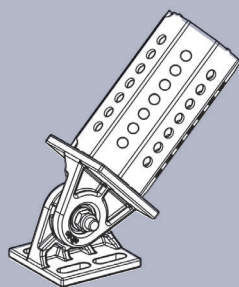

Ângulo Articulado GE F 80
Ângulo Articulado GE F 100
Ângulo Articulado GE F 100/160

Ângulo Articulado GE F - ST 80
Ângulo Articulado GE F - ST 100

Base de Apoio STA F 80/30 E

Base de Apoio STA F 80
Base de Apoio STA F 100

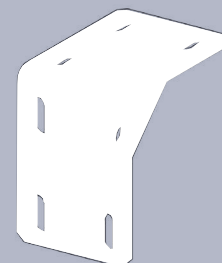
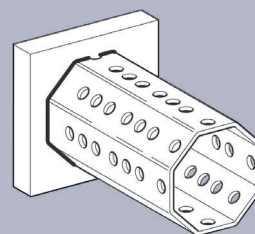
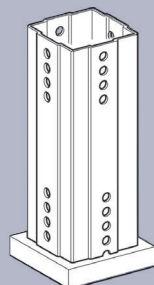
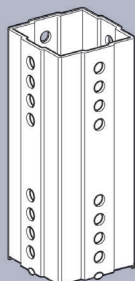

Adaptador para Solda ASA F 80

Adaptador para Solda ASA F 100 GPL 4kt

Adaptador Soldável ASA F 80 GPL 8kt
Adaptador Soldável ASA F 100 GPL 8kt

Suporte WD F 100

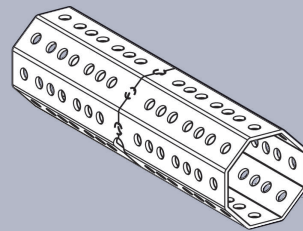
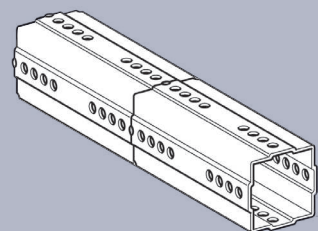
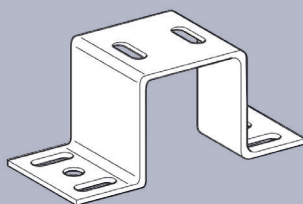

Suspensor trilho TPH F 80
Suspensor trilho TPH F 100

Extensor Framo PK F 80 4kt

Extensor Framo PK F 80 8kt



siFramo

Sistema de montagem multifuncional, sem limites e





Um sistema com muitas vantagens

- ◆ Um sistema de montagem mais funcional, fácil e intuitivo
- ◆ Segurança comprovada
- ◆ Conexões modulares
- ◆ As uniões são fixadas com parafusos, evitando o uso de soldas
- ◆ Melhor relação custo x benefício
- ◆ Qualquer modificação da estrutura na obra, não requer tempo de espera e nem acréscimo de custos
- ◆ Menor peso – melhor manuseio – máxima capacidade de carga
- ◆ Máxima padronização – menor tempo de montagem
- ◆ Sem soldas – sem cantos vivos – nenhuma perda de produção
- ◆ As peças desmontadas, podem ser reutilizadas
- ◆ Toda a linha de produtos é protegida com um revestimento HCP, que confere alta capacidade contra a corrosão.
- ◆ Compatível com todos os sistemas de montagem Sikla

para todos os tipos de aplicações.



Nossos serviços – personalizados e orientados ao cliente

Serviço de projeto

Desde a fase de projeto e descrição de materiais, nossos clientes recebem todo o apoio da área comercial e técnica.

Soluções de Software fáceis de implantar

Colocamos a sua disposição ferramentas de planejamento, que foram elaboradas para atender suas necessidades, como por exemplo, nossa biblioteca CAD ou nosso programa SIPlan4Customer.

Soluções especiais, orientadas a trazer soluções específicas a nosso cliente

Buscamos e desenvolvemos para você e seus projetos, as mais otimizadas e eficientes soluções, tendo sempre em conta o aspecto econômico. A gama de produtos Sikla cobre desde elementos de suportaç o mais simples, at  os mais completos, chegando inclusive ao desenvolvimento e fabrica o de produtos especiais.

Serviço de pré-montagem dos suportes

Com o servi o de pr -montagem, nosso cliente obt m um ganho de tempo e de dinheiro, evitando surpresas de falta de material na hora da montagem. Nesta pr -montagem tamb m est o inclu dos os cortes na medida correta de todo o material. Com este servi o, nosso cliente se torna mais eficiente e evita erros de montagem.

Servi os na obra

Acompanhamos e oferecemos apoio aos clientes nas obras, atrav s de nossa equipe especializada. Ajudamos a supervisionar as montagens das solu o es, para evitar erros e retrabalhos.



HARTBAU

MATRIZ - JOINVILLE (SC)

Endere o:

Rua Senador Petr nio Portela, 47

Galp o 05 - Bloco A

Distrito Industrial 89.219-575 - Joinville - SC

Telefone: + 55 (47) 3043-3800

E-mail: comercial@hartbau.com.br

ESCRIT RIO COMERCIAL - S O PAULO (SP)

Endere o:

Rua Maria Clara Almeida Santos, 92, Sala 3

Jardim Primavera 13.295-000- S o Paulo - SP

Telefone: +55 (11) 3228-9956

E-mail: comercial@hartbau.com.br