

A nova geração de kits Gripple de cabos de aço suspensos concebidos para uma rápida suspensão de tubos, dutos, eletrocalhas, sistemas de AVAC e módulos, incluindo instalações multiníveis.

## CARACTERÍSTICAS

- Rápido – até 6 vezes mais rápido que os sistemas tradicionais
- Seguro - pode ser pré-instalado ao perfil usando porca e parafuso ou usando clip de retenção, reduzindo o tempo de trabalho em altura.
- Fácil – botão de ajuste integrado ao gripple, projetado ergonomicamente para permitir ajuste simples.
- Confiança - o botão funciona como um parafuso de trava segura.
- Forte – maior capacidade de carga, até 250 Kg com fator de segurança de 5:1.
- Modelos disponíveis: Unigrip Avulso, Unigrip com Porca Suporte e Unigrip para Dutos.



## MONTAGEM E DESMONTAGEM

1.

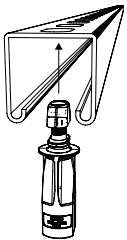

2.

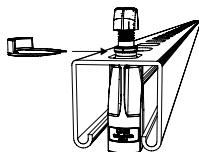

3.

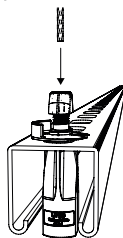

4.

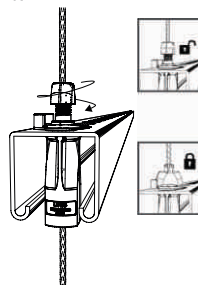

Ajustamento

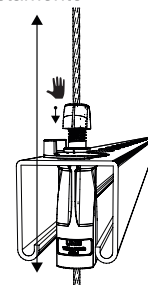

Multiníveis

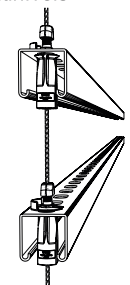

## ESPECIFICAÇÃO

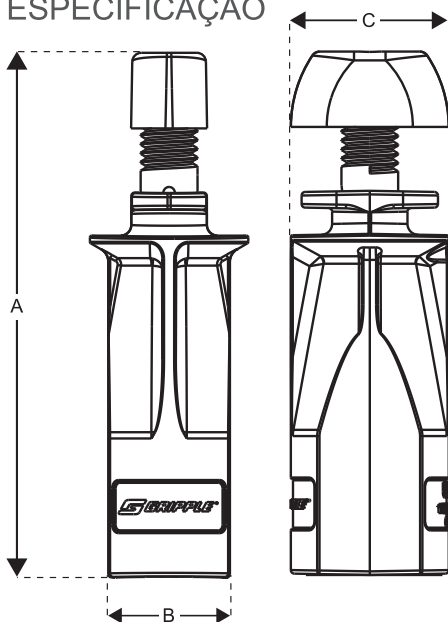

No.2	Dimensão	A	B	C
	mm	54,35	16,76	19,81

No.3	Dimensão	A	B	C
	mm	72,39	16,76	21,84

No.4	Dimensão	A	B	C
	mm	114,30	21,84	29,97

Inclinação máxima do cabo = 15° (a menos que especificado de outra forma pela Gripple Technical Services).

## TERMINAIS DISPONÍVEIS



Laço



Parafuso



Gancho



Olhal 90°



Toggle



Top Hat

## INFORMAÇÕES

Capacidade de carga:

No.2 - 55 Kg @ 5:1

No.3 - 110 Kg @ 5:1

No.4 - 250 Kg @ 5:1

Material:

Corpo - Zinco ZA2

Guia - copolímero de acetil

Cunha - Aço sintetizado com dureza mínima 56 Rockwell C

Botão - copolímero de acetil